

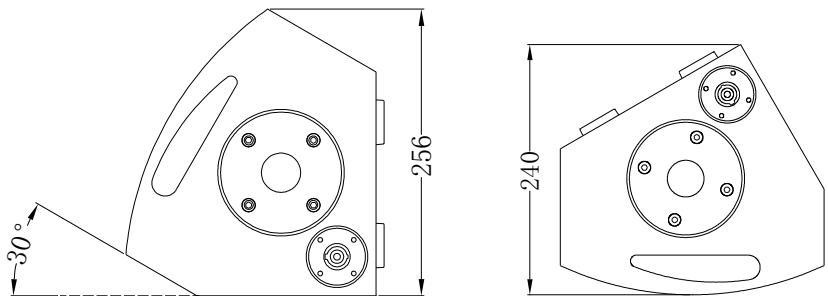

CX-6

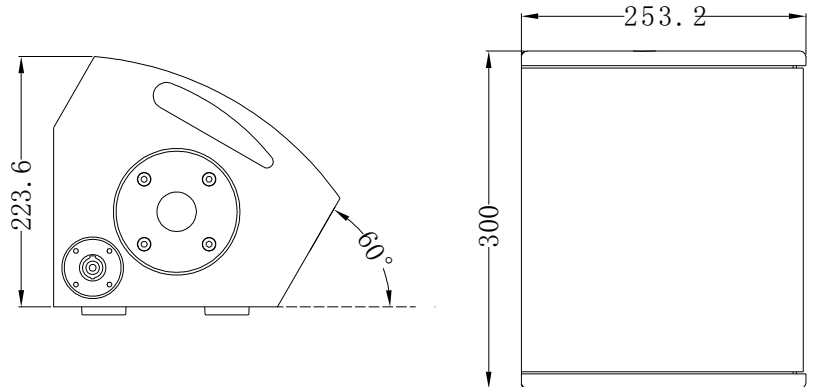
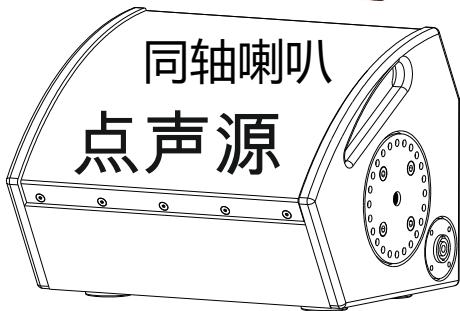
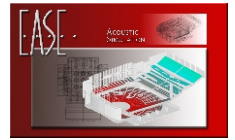

规格	
型号	CX-6
额定阻抗	8 Ω
运作模式	passive
额定最大功率 passive AES/峰值*	300W / 600W*
可用频率响应**	90Hz-20kHz
最大声压级***	124dB
指向性 (水平方向 x 垂直方向)	80°锥角
低音单元尺寸	6.5"
低音单元音圈直径	52mm/2"
低音单元磁体结构	铁氧体
高音单元尺寸 (音圈)	34mm/1.35"
高音单元喉口直径	1"
高音单元磁体结构	铁氧体
尺寸 高/宽/深 单位: mm	300/253/240
重量	9kg

* 峰值 10ms, 使用TD-8000功放推动, CX-6最大控制器设置

** -10dB 使用CX-6 FR 控制器设置

***1m 自由场, 粉噪, 峰值系数10dB, 使用TD-8000功放, 及CX-6 SPL控制器设置

低音箱扩展选择范围广，一致性高



SB-15

用于安装工程



B-12

用于各种演出活动



B-802

用于演出和工程

CX-6产品特性

- 1x6.5"/1.35" 同轴喇叭
- 6.5"单元：52mm/2"磁芯
- 6.5"铁氧体单元
- 压缩单元：1.35"/34mm磁芯
- 铁氧体结构压缩单元
- 1"喉口高音号角
- 号角指向：水平锥角80°
- 多功能箱体
- 侧板楔形角度：30°和60°
- 1个M10安装点
- 1个360°多用规转盘 / 15°步进
- 三角支座(杆上)
- 4个Neutrik4芯喇叭座
- 箱体的3个面都带有喇叭座
- 低音链接功能
- 高-中音链接功能
- 冲孔烤漆前铁网
- 4mm 背网声学绵
- 15mm 实心夹木木箱体
- 纯聚脲 (PU)超耐刮喷涂

CX-6用途

- 固定安装中用作中高音箱
- 监听音箱
- 近场扩声音箱
- 延迟用音箱

CX-6使用场所

- 各种娱乐场所, 迪厅, 酒吧, 慢摇吧, 各种俱乐部, 娱乐城等
- 现场演出, 体育场馆, 星级酒店, 各种活动, 各类庆典仪式, 文艺表演舞台等